

ROESTVAST STAAL
ACIER INOXYDABLE

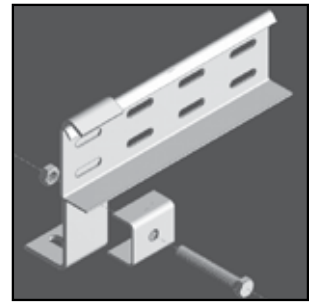

INOX / ACIER INOXYDABLE

KABELGOTEN / CHEMINS DE CABLES		
INOXKBSI 60	Kabelbaan ineenschuifbaar / Chemin de câbles emboîtable	8-386
INOXKG 60	Kabelbaan met gesloten bodem / Goulotte à fond lisse	8-386
INOXD	Universeel deksel / Couvercle universel	8-387
HULPSTUKKEN KABELGOTEN / ACCESSOIRES CHEMINS DE CABLES		
INOXB 90	Horizontale bocht 90° / Courbe horizontale à 90°	8-388
INOXDB 90	Deksel voor horizontale bocht 90° / Couvercle pour courbe horizontale à 90°	8-388
INOXSB 90	Stijgbocht 90° / Courbe intérieure à 90°	8-389
INOXDSB 90	Deksel voor stijgbocht 90° / Couvercle pour courbe intérieure à 90°	8-389
INOXVB 90	Valbocht 90° / Courbe extérieure à 90°	8-390
INOXDVB 90	Deksel voor valbocht 90° / Couvercle pour courbe extérieure à 90°	8-390
INOXAS	Aftakstuk 90° / Pièce de dérivation horizontale à 90°	8-391
INOXDAS	Deksel voor aftakstuk 90° / Couvercle pour dérivation horizontale	8-391
INOXT	T-stuk / Pièce en T	8-392
INOXDT	Deksel voor T-stuk / Couvercle pour pièce en T	8-392
INOXKR	Kruisstuk / Pièce en croix	8-393
INOXDKR	Deksel voor kruisstuk / Couvercle pour pièce en croix	8-393
INOXDS 60	Scharnierende koppelplaat / Eclisse articulée	8-394
INOXSLOS 60	Scheidingsschot los / Cloison de séparation séparée	8-394
INOXV 60*200	Koppelplaat / Eclisse	8-394
KBV	Snelkoppeling voor KBSI / Attache pour KBSI	8-395
DRAADGOTEN / GOUITIERES EN TREILLIS		
INOXVF 60	Draadgoot voor zware last / Chemin de câbles en fil, charges lourdes	8-395
INOXD	Universeel deksel / Couvercle universel	8-396
DCLVF	Clipsbare dekselklem VF/VFL / Attache couvercle clipsable VF/VFL	8-396
HULPSTUKKEN DRAADGOTEN / ACCESSOIRES GOUITIERES		
INOXKPVF	Clipsbare koppelplaat / Eclisse clipsable	8-396
INOXVFK	Koppelklem / Agrafe	8-397
INOXVFKK 25	Koppelklem / Agrafe	8-397
INOXVFKG 30	Koppelklem / Agrafe	8-397
INOXVFKS	Steunkoppelplaat / Eclisse support	8-398
INOXVFCB	Centrale ophangbeugel / Etrier central	8-398
INOXVFM	Muurbeugel / Etrier mural	8-398
INOXVFMM	Muur- en montagebeugel / Etrier de montage/mural	8-399
INOXVFO	Ophangbeugel / Etrier de suspension	8-399
INOXVMB	Vloer- en muurbeugel / Etrier pour montage mural ou au sol	8-399
KABELLADDERS / ECHELLES A CABLES		
INOXKL	Kabelladder / Echelle à câbles	8-400
HULPSTUKKEN KABELLADDERS / ACCESSOIRES ECHELLES A CABLES		
INOXKLB	Horizontale bocht voor INOXKL / Courbe horizontale pour INOXKL	8-400
INOXKLT	T-stuk voor INOXKL / Pièce en T pour INOXKL	8-401
INOXKLLK	Kruisstuk voor INOXKL / Pièce en croix pour INOXKL	8-401
INOXKLVB	Val- en stijgbocht voor INOXKL / Courbe intérieur/extérieur pour INOXKL	8-402
INOXAB 60	Afstandsbeugel voor INOXKL / Support d'entrouse vertical pour INOXKL	8-402
INOXBK	Bevestigingsklem voor INOXKL / Etrier de console pour INOXKL	8-402
MONTAGE SYSTEMEN / SYSTEMES DE MONTAGE		
INOXPB	Plafondbeugel / Etrier de plafond	8-403
INOXVOMEGA	Verbindingsstuk / Pièce pour renforcer	8-403
INOXCOMEGA 290	Open ophangbeugel / Etrier ouvert	8-403
INOXLOMEGA 150	Konsole / hangsteun / Console / pendard	8-404
INOXWK	Gelaste wandkonsole / Console soudée pour montage mural	8-405
INOXHSLE	Enkele hangsteun / Pendart simple	8-405
INOXMP 41*21*2.50 SL	Montageprofiel / Rail de montage en C 41 perforé	8-406
INOXMP 41*41*2.50 SL	Montageprofiel / Rail de montage en C 41 perforé	8-406
INOXTIM	Draadstang (DIN 975) / Tige filetee (DIN 975)	8-406
INOXVM	Zelfborgende moer en bout / Ecrou et boulon autobloquant	8-407
INOXGM 41 / INOXGM	Glijmoer GM41/M12 / Ecrou coulissant GM41/M12	8-407
INOXB	Bout (DIN 933) / Boulon (DIN 933)	8-407
INOXM	Moer (DIN 934) / Ecrou (DIN 934)	8-408
INOXCRO	Vlakke sluitring (DIN 9021) / Rondelle large (DIN 9021)	8-408
INOXRO	Sluitring (DIN 125-1 A) / Rondelle (DIN 125-1 A)	8-408

INOX

Roestvrijstaal (RVS) wordt op die plaatsen gebruikt waar een hoge corrosiebestendigheid een eerste vereiste is; daarnaast soms onder extreme omstandigheden (hoge temperatuur en/of druk).

Roestvaststaal bestaat uit een ijzerlegering die minimaal circa 13% chroom bevat. Deze hoeveelheid chroom voorkomt de vorming van roest in een niet verontreinigde atmosfeer. De hoge corrosieweerstand is het gevolg van de vorming van een dunne oxidehuid op het oppervlak, waardoor aantasting van het onderliggende staal wordt voorkomen. Wordt deze oxidehuid als gevolg van een mechanische of chemische behandeling aangetast en zijn de omstandigheden zodanig dat dit niet wordt hersteld, dan kan er lokaal corrosie optreden, terwijl de rest van het oppervlak onaantast blijft. Bijvoorbeeld in een zure, reducerende oplossing is het voor het metaal meestal niet mogelijk om een beschermend oxidehuidje te vormen.

Op dit moment zijn er circa 200 verschillende soorten die het predikaat 'roestvast' verdienen. Elk jaar verschijnen er gemodificeerde of nieuwe legeringen. Sommige legeringen bevatten nu al bijna 30% chroom. Daarnaast wordt een groot aantal andere elementen toegevoegd om specifieke eigenschappen te verkrijgen, dan wel in verband met de fabricage.

Elementen die worden toegevoegd zijn onder andere nikkel, koolstof, titaan, aluminium, koper, zwavel of selenium.

Een van de bekendste is de door het Amerikaanse Iron and Steel Institute (AISI) opgestelde norm waarbij een bepaalde kwaliteit RVS door drie cijfers wordt aangeduid. Een andere bekende methode is de West-Duitse waarbij het RVS wordt aangeduid met behulp van een Werkstoffnummer. In de praktijk wordt men vaak geconfronteerd met de vraag in hoeverre een bepaald RVS type volgens AISI overeenkomt met een Werkstoffnummer.

AISI
INOX 316

Algemene karakteristieken van INOX 316 zijn de volgende:

- een autenitisch, chroom-nikkel-molybdeen roestvast en hittebestendig staal;
- superieure corrosieweerstand ten opzichte van de meeste andere chroom-nikkel staalsoorten in verscheidene corrosieve milieus, waaronder zeeklimaat;
- zeer goede kruipsterkte bij hoge temperaturen (tot 760°C);
- zeer bestendig tegen corrosie door zwavelzuur.

Toepassingen:

- apparatuur en onderdelen voor de chemische en de celstofindustrie;
- papier- en pulpindustrie;
- farmaceutische industrie;
- fotografische industrie;
- textielindustrie;
- kleurstoffenindustrie;
- gistingsbakken;
- zuivelfabrieken;
- bierbrouwerijen.

INOX / ACIER INOXYDABLE

INOX

L'acier inoxydable est employé dans un environnement où une grande résistance contre la corrosion est exigée et où il y a des conditions extrêmes (températures élevées et/ou pression).

Il est composé d'un alliage de fer qui contient minimum 13% de chrome. Cette quantité de chrome empêche le développement de rouille dans un environnement agressif. Grâce à une mince couche d'oxyde en surface qui empêche la corrosion de l'acier, nous obtenons une grande résistance. Si cette couche est altérée, due à un traitement chimique ou mécanique, la corrosion se manifestera à ces endroits. Il satisfait aux essais de corrosion en milieu d'acide sulfurique ASTM A 262-81 E, euronorm 114.72.

Actuellement, il y a environ 200 alliages qui méritent le titre 'inoxydable'. De nouveaux alliages apparaissent tous les ans. Certains contiennent déjà à peu près 30% de chrome. En outre, beaucoup d'autres éléments sont ajoutés pour atteindre des caractéristiques spécifiques. Les éléments sont les suivants: nickel, carbone, titane, aluminium, cuivre, soufre ou sélénium.

La norme la plus connue est celle d'AISI (American Iron and Steel Institute). La qualité de l'acier inoxydable est établie par 3 chiffres. Une autre norme, allemande, stipule la qualité de l'acier inoxydable par une 'Werkstoffnummer', selon exemple ci-dessous.

AISI
INOX 316

Caractéristiques générales de l'INOX 316 :

- acier austénitique inoxydable et réfractaire en chromenickel-molybdène;
- satisfait notamment aux essais de corrosion en milieu d'acide sulfurique (norme ASTM A 262-81 E , EURONORM 114.72)
- très bonne résistance au fluage à de hautes températures (jusqu'à 760°C)
- très bonne résistance à la corrosion par acide sulfurique

Applications:

- appareils et pièces pour l'industrie de produits chimiques et de cellulose;
- l'industrie de papier et de pulpe;
- l'industrie pharmaceutique;
- l'industrie photographique;
- l'industrie de textile;
- l'industrie des colorants;
- les barges de fermentation;
- les laiteries;
- les brasseries.

INOXKBSI 60

QUICK & CLICK

Kabelbaan inenschuifbaar / Chemin de câbles emboîtable

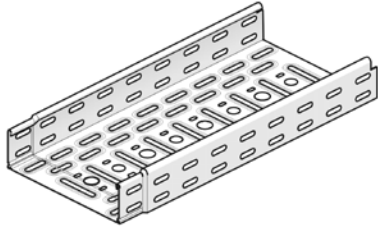

Inenschuifbare uiteinden
Langs- en dwarsperforaties
Boordomslag

Extrémities emboîtables
Perforations perpendiculaires
Bords rabattus

Op aanvraag/Sur demande

Inox 304/Acier inoxydable 304

Lengte/Longueur

3000 mm

Stand. Uitv./Exec. Std.

Inox/Acier Inoxydable

HD	Artikel Référence	↑ mm	↔ mm	↔ mm	↔ mm	kg/m	⊠	Stock Magasin	Eenheid Unité
-	INOXKBSI 60*075*0.80	60	75	0,800	3000	1,200	3	✓	m
-	INOXKBSI 60*100*0.80	60	100	0,800	3000	1,300	3	✓	m
-	INOXKBSI 60*150*0.80	60	150	0,800	3000	1,600	3	✓	m
-	INOXKBSI 60*200*0.80	60	200	0,800	3000	1,900	3	✓	m
-	INOXKBSI 60*300*0.80	60	300	0,800	3000	2,400	3	✓	m
-	INOXKBSI 60*400*1.00	60	400	1,000	3000	3,700	3	✓	m
-	INOXKBSI 60*500*1.00	60	500	1,000	3000	4,500	3	✓	m
-	INOXKBSI 60*600*1.00	60	600	1,000	3000	5,300	3	✓	m

Te bevestigen met:

A fixer avec:

-	KBV	-	-	-	-	0,010	96	✓	st/pc
---	-----	---	---	---	---	-------	----	---	-------

BELASTINGSDIAGRAM

Diagramm geldig voor INOXKBSI 60. Deze grafiek geeft de maximaal toelaatbare gelijkmatig verdeelde belasting aan voor meervoudige belastingondersteuning. Ze voldoen aan de norm IEC 61537 par 10.3.3. test type III met verbinding op 1/5 van de ondersteuningsafstand.

F = max. toelaatbare belasting (daN/m)
L = steunafstand (m)
Max. doorbuiging (m) = L/100

DIAGRAMME DE CHARGE

Courbe valable pour INOXKBSI 60. Ce graphique indique la charge maximale également répartie autorisée pour un soutien de charge multiple. Elles sont conformes à la norme IEC 61537 par 10.3.3, test de type III avec connexion à 1/5 de la distance de soutien.

F = poids de câbles admissible (daN/m)
L = distance entre supports (m)
Déflexion max (m) = L/100

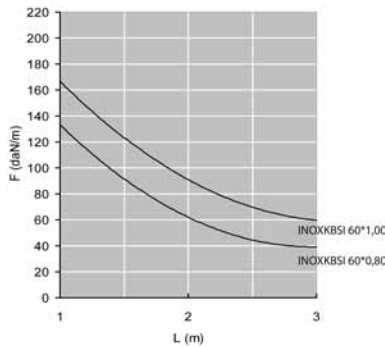

INOXKG 60

Kabelbaan met gesloten bodem / Goulotte à fond lisse

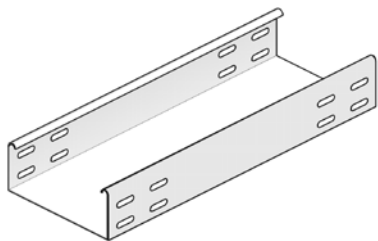

Gesloten bodem
Boordomslag

Fond lisse
Bords rabattus

Op aanvraag/Sur demande

Inox 304/Acier inoxydable 304

Lengte/Longueur

3000 mm

Stand. Uitv./Exec. Std.

Inox/Acier Inoxydable

HD	Artikel Référence	↑ mm	↔ mm	↔ mm	↔ mm	kg/m	⊠	Stock Magasin	Eenheid Unité
-	INOXKG 60*075*0.80	60	75	0,800	3000	1,400	30		m
-	INOXKG 60*100*0.80	60	100	0,800	3000	1,500	30		m
-	INOXKG 60*150*0.80	60	150	0,800	3000	1,830	30		m
-	INOXKG 60*200*0.80	60	200	0,800	3000	2,170	30		m
-	INOXKG 60*300*0.80	60	300	0,800	3000	2,770	30		m
-	INOXKG 60*400*1.00	60	400	1,000	3000	4,460	30		m
-	INOXKG 60*500*1.00	60	500	1,000	3000	5,260	30		m
-	INOXKG 60*600*1.00	60	600	1,000	3000	6,130	30		m

Te bevestigen met:

A fixer avec:

-	INOXV 60*200	50	200	-	-	0,090	48	✓	st/pc
---	--------------	----	-----	---	---	-------	----	---	-------

INOX / ACIER INOXYDABLE

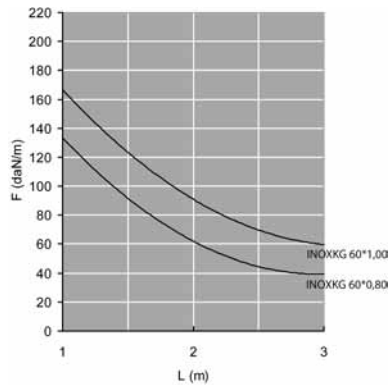

BELASTINGSDIAGRAM

Diagramm geldig voor INOXKG 60. Deze grafiek geeft de maximaal toelaatbare gelijkmatig verdeelde belasting aan voor meervoudige belastingondersteuning. Ze voldoen aan de norm IEC 61537 par 10.3.3 test type III met verbinding op 1/5 van de ondersteuningsafstand.

F = max. toelaatbare belasting (daN/m)
L = steunafstand (m)
Max. doorbuiging (m) = L/100

DIAGRAMME DE CHARGE

Courbe valable pour INOXKG 60. Ce graphique indique la charge maximale également répartie autorisée pour un soutien de charge multiple. Elles sont conformes à la norme IEC 61537 par 10.3.3, test de type III avec connexion à 1/5 de la distance de soutien.

F = poids de câbles admissible (daN/m)
L = distance entre supports (m)
Déflexion max (m) = L/100

INOXD

Universeel deksel / Couvercle universel

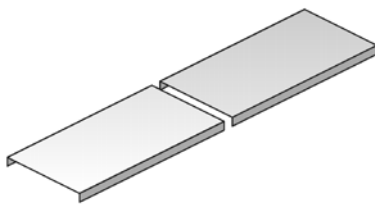

Boordhoogte 10 mm.

Couvercle avec un bord de 10 mm.

Op aanvraag/Sur demande

Inox 304/Acier inoxydable 304

Lengte/Longueur

3000 mm

Stand. Uitv./Exec. Std.

Inox/Acier Inoxydable

HD	Artikel Référence	↑ mm	↔ mm	↔ mm	↔ mm	kg/m	⊞	Stock Magasin	Eenheid Unité
-	INOXD 075	10	77	-	3000	0,500	3		m
-	INOXD 100	10	102	-	3000	0,820	3		m
-	INOXD 150	10	152	-	3000	1,170	3		m
-	INOXD 200	10	202	-	3000	1,420	3		m
-	INOXD 300	10	302	-	3000	2,100	3		m
-	INOXD 400	10	402	-	3000	4,150	3		m
-	INOXD 500	10	502	-	3000	5,000	3		m
-	INOXD 600	10	602	-	3000	5,650	3		m
Te bevestigen met: A fixer avec:									
-	DCL	-	-	-	-	0,005	96	✓	st/pc

Dekselklem DCL afzonderlijk te bestellen.
2 per meter.

Clip de couvercle DCL à commander séparément.
2 par mètre.

INOXB 90

Horizontale bocht 90° / Courbe horizontale à 90°

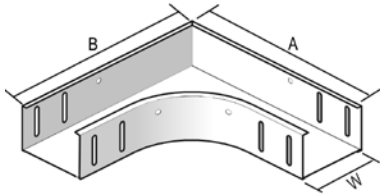

Ineenschuifbaar met de kabelgoot	Emboïtables avec le chemin de câbles.
Radius/Rayon	100 mm
Op aanvraag/Sur demande	Inox 304/Acier inoxydable 304
Stand. Uitv./Exec. Std.	Inox/Acier Inoxydable

W	75	100	150	200	300	400	500	600
A	280	305	355	405	505	605	705	805
B	280	305	355	405	505	605	705	805

HD	Artikel Référence	↑ mm	↔ mm	↔ mm	↔ mm	kg/st kg/pc	⊞	Stock Magasin	Eenheid Unité
-	INOXB 90*60*075	60	75	-	-	0,850	1		st/pc
-	INOXB 90*60*100	60	100	-	-	1,080	1		st/pc
-	INOXB 90*60*150	60	150	-	-	1,480	1		st/pc
-	INOXB 90*60*200	60	200	-	-	1,750	1		st/pc
-	INOXB 90*60*300	60	300	-	-	2,700	1		st/pc
-	INOXB 90*60*400	60	400	-	-	3,400	1		st/pc
-	INOXB 90*60*500	60	500	-	-	5,900	1		st/pc
-	INOXB 90*60*600	60	600	-	-	7,200	1		st/pc

Te bevestigen met: A fixer avec:									
-	INOXVM 6*10	-	-	M6	10	0,010	250	✓	st/pc

INOXDB 90

Deksel voor horizontale bocht 90° / Couvercle pour courbe horizontale à 90°

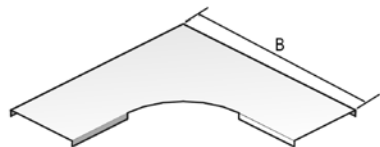

Radius/Rayon	100 mm
Op aanvraag/Sur demande	Inox 304/Acier inoxydable 304
Stand. Uitv./Exec. Std.	Inox/Acier Inoxydable

	75	100	150	200	300	400	500	600
B	281	306	356	406	506	606	706	806

HD	Artikel Référence	↑ mm	↔ mm	↔ mm	↔ mm	kg/st kg/pc	⊞	Stock Magasin	Eenheid Unité
-	INOXDB 90*075	10	81	-	-	0,300	1		st/pc
-	INOXDB 90*100	10	106	-	-	0,440	1		st/pc
-	INOXDB 90*150	10	156	-	-	0,720	1		st/pc
-	INOXDB 90*200	10	206	-	-	0,950	1		st/pc
-	INOXDB 90*300	10	306	-	-	1,920	1		st/pc
-	INOXDB 90*400	10	406	-	-	2,400	1		st/pc
-	INOXDB 90*500	10	506	-	-	3,540	1		st/pc
-	INOXDB 90*600	10	606	-	-	6,130	1		st/pc

Te bevestigen met: A fixer avec:									
-	DCL	-	-	-	-	0,005	96	✓	st/pc

INOXSB 90

Stijgbocht 90° / Courbe intérieure à 90°

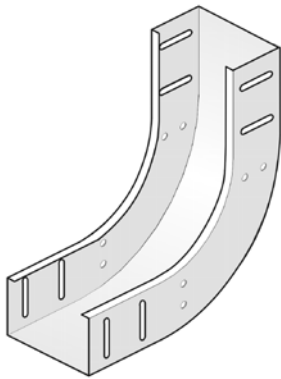

Ineenschuifbaar met de kabelgoot

Emboïtables avec le chemin de câbles.

Radius/Rayon

100 mm

Op aanvraag/Sur demande

Inox 304/Acier inoxydable 304

Stand. Uitv./Exec. Std.

Inox/Acier Inoxydable

HD	Artikel Référence	↑ mm	↔ mm	↔ mm	↔ mm	kg/st kg/pc	⊞	Stock Magasin	Eenheid Unité
-	INOXSB 90*60*075	60	75	-	-	0,650	1		st/pc
-	INOXSB 90*60*100	60	100	-	-	0,730	1		st/pc
-	INOXSB 90*60*150	60	150	-	-	0,880	1		st/pc
-	INOXSB 90*60*200	60	200	-	-	1,000	1		st/pc
-	INOXSB 90*60*300	60	300	-	-	1,180	1		st/pc
-	INOXSB 90*60*400	60	400	-	-	1,430	1		st/pc
-	INOXSB 90*60*500	60	500	-	-	1,900	1		st/pc
-	INOXSB 90*60*600	60	600	-	-	2,150	1		st/pc

Te bevestigen met:
A fixer avec:

- INOXVM 6*10

- - M6 10 0,010 250 ✓ st/pc

INOXDSB 90

Deksel voor stijgbocht 90° / Couvercle pour courbe intérieure à 90°

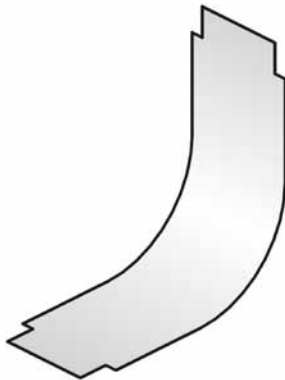

Radius/Rayon

100 mm

Op aanvraag/Sur demande

Inox 304/Acier inoxydable 304

Stand. Uitv./Exec. Std.

Inox/Acier Inoxydable

HD	Artikel Référence	↑ mm	↔ mm	↔ mm	↔ mm	kg/st kg/pc	⊞	Stock Magasin	Eenheid Unité
-	INOXDSB 90*075	-	75	-	-	0,180	1		st/pc
-	INOXDSB 90*100	-	100	-	-	0,250	1		st/pc
-	INOXDSB 90*150	-	150	-	-	0,360	1		st/pc
-	INOXDSB 90*200	-	200	-	-	0,510	1		st/pc
-	INOXDSB 90*300	-	300	-	-	0,730	1		st/pc
-	INOXDSB 90*400	-	400	-	-	1,020	1		st/pc
-	INOXDSB 90*500	-	500	-	-	1,050	1		st/pc
-	INOXDSB 90*600	-	600	-	-	1,600	1		st/pc

Te bevestigen met:
A fixer avec:

- DCL

- - - - 0,005 96 ✓ st/pc

INOXVB 90

Valbocht 90° / Courbe extérieure à 90°

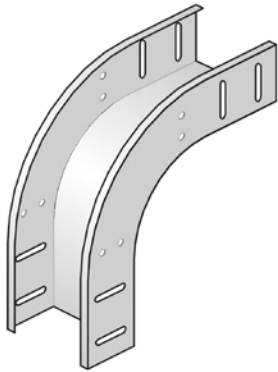

Ineenschuifbaar met de kabelgoot	Emboïtables avec le chemin de câbles.
Radius/Rayon	100 mm
Op aanvraag/Sur demande	Inox 304/Acier inoxydable 304
Stand. Uitv./Exec. Std.	Inox/Acier Inoxydable

HD	Artikel Référence	↑ mm	↔ mm	↔ mm	↔ mm	kg/st kg/pc	⊞	Stock Magasin	Eenheid Unité
-	INOXVB 90*60*075	60	75	-	-	0,630	1		st/pc
-	INOXVB 90*60*100	60	100	-	-	0,650	1		st/pc
-	INOXVB 90*60*150	60	150	-	-	0,780	1		st/pc
-	INOXVB 90*60*200	60	200	-	-	0,850	1		st/pc
-	INOXVB 90*60*300	60	300	-	-	1,080	1		st/pc
-	INOXVB 90*60*400	60	400	-	-	1,330	1		st/pc
-	INOXVB 90*60*500	60	500	-	-	1,430	1		st/pc
-	INOXVB 90*60*600	60	600	-	-	1,600	1		st/pc

Te bevestigen met: A fixer avec:									
-	INOXVM 6*10	-	-	M6	10	0,010	250	✓	st/pc

INOXDVB 90

Deksel voor valbocht 90° / Couvercle pour courbe extérieure à 90°

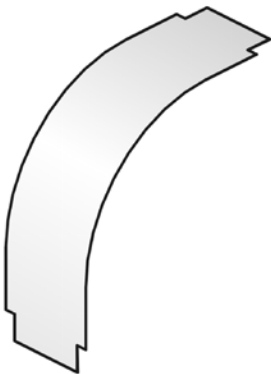

Radius/Rayon	100 mm
Op aanvraag/Sur demande	Inox 304/Acier inoxydable 304
Stand. Uitv./Exec. Std.	Inox/Acier Inoxydable

HD	Artikel Référence	↑ mm	↔ mm	↔ mm	↔ mm	kg/st kg/pc	⊞	Stock Magasin	Eenheid Unité
-	INOXDVB 90*60*075	-	75	-	-	0,220	1		st/pc
-	INOXDVB 90*60*100	-	100	-	-	0,320	1		st/pc
-	INOXDVB 90*60*150	-	150	-	-	0,480	1		st/pc
-	INOXDVB 90*60*200	-	200	-	-	0,630	1		st/pc
-	INOXDVB 90*60*300	-	300	-	-	0,960	1		st/pc
-	INOXDVB 90*60*400	-	400	-	-	1,270	1		st/pc
-	INOXDVB 90*60*500	-	500	-	-	1,400	1		st/pc
-	INOXDVB 90*60*600	-	600	-	-	1,950	1		st/pc

Te bevestigen met: A fixer avec:									
-	DCL	-	-	-	-	0,005	96	✓	st/pc

INOXAS

Aftakstuk 90° / Pièce de dérivation horizontale à 90°

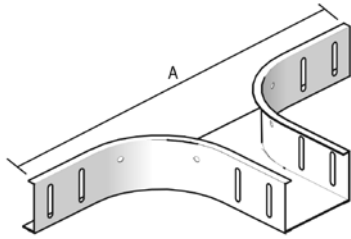

Ineenschuifbaar met de kabelbaan

Emboïtables avec le chemin de câbles.

Radius/Rayon

100 mm

Op aanvraag/Sur demande

Inox 304/Acier inoxydable 304

Stand. Uitv./Exec. Std.

Inox/Acier Inoxydable

	75	100	150	200	300	400	500	600
A	483	508	558	608	708	808	908	1008

HD	Artikel Référence	↕ mm	↔ mm	↗ mm	↘ mm	kg/st kg/pc	📦	Stock Magasin	Eenheid Unité
-	INOXAS 60*075	60	75	-	-	0,730	1		st/pc
-	INOXAS 60*100	60	100	-	-	0,800	1		st/pc
-	INOXAS 60*150	60	150	-	-	0,830	1		st/pc
-	INOXAS 60*200	60	200	-	-	0,930	1		st/pc
-	INOXAS 60*300	60	300	-	-	1,050	1		st/pc
-	INOXAS 60*400	60	400	-	-	1,250	1		st/pc
-	INOXAS 60*500	60	500	-	-	1,650	1		st/pc
-	INOXAS 60*600	60	600	-	-	1,900	1		st/pc
Te bevestigen met: A fixer avec:									
-	INOXVM 6*10	-	-	M6	10	0,010	250	✓	st/pc

INOXDAS

Deksel voor aftakstuk 90° / Couvercle pour dérivation horizontale

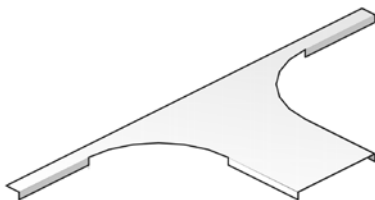

Radius/Rayon

100 mm

Op aanvraag/Sur demande

Inox 304/Acier inoxydable 304

Stand. Uitv./Exec. Std.

Inox/Acier Inoxydable

HD	Artikel Référence	↕ mm	↔ mm	↗ mm	↘ mm	kg/st kg/pc	📦	Stock Magasin	Eenheid Unité
-	INOXDAS 075	10	81	-	-	0,220	1		st/pc
-	INOXDAS 100	10	106	-	-	0,240	1		st/pc
-	INOXDAS 150	10	156	-	-	0,360	1		st/pc
-	INOXDAS 200	10	206	-	-	0,400	1		st/pc
-	INOXDAS 300	10	306	-	-	0,680	1		st/pc
-	INOXDAS 400	10	406	-	-	0,750	1		st/pc
-	INOXDAS 500	10	506	-	-	0,980	1		st/pc
-	INOXDAS 600	10	606	-	-	1,130	1		st/pc
Te bevestigen met: A fixer avec:									
-	DCL	-	-	-	-	0,005	96	✓	st/pc

INOXT

T-stuk / Pièce en T

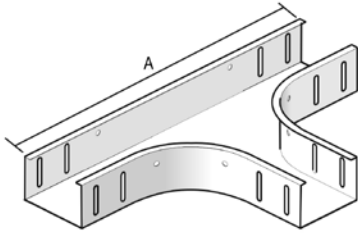

Ineenschuifbaar met de kabelbaan Emboïtables avec le chemin de câbles.

Radius/Rayon 100 mm

Op aanvraag/Sur demande Inox 304/Acier inoxydable 304

Stand. Uitv./Exec. Std. Inox/Acier Inoxydable

	75	100	150	200	300	400	500	600
A	483	508	558	608	708	808	908	1008

HD	Artikel Référence	↑ mm	↔ mm	↗ mm	↘ mm	kg/st kg/pc	⊞	Stock Magasin	Eenheid Unité
-	INOXT 60*075	60	75	-	-	1,300	1		st/pc
-	INOXT 60*100	60	100	-	-	1,450	1		st/pc
-	INOXT 60*150	60	150	-	-	1,850	1		st/pc
-	INOXT 60*200	60	200	-	-	2,100	1		st/pc
-	INOXT 60*300	60	300	-	-	2,950	1		st/pc
-	INOXT 60*400	60	400	-	-	3,900	1		st/pc
-	INOXT 60*500	60	500	-	-	6,800	1		st/pc
-	INOXT 60*600	60	600	-	-	8,100	1		st/pc

Te bevestigen met:

A fixer avec:

-	INOXVM 6*10	-	-	M6	10	0,010	250	✓	st/pc
---	-------------	---	---	----	----	-------	-----	---	-------

INOXDT

Deksel voor T-stuk / Couvercle pour pièce en T

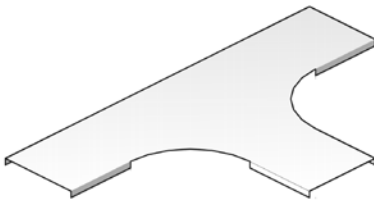

Radius/Rayon 100 mm

Op aanvraag/Sur demande Inox 304/Acier inoxydable 304

Stand. Uitv./Exec. Std. Inox/Acier Inoxydable

HD	Artikel Référence	↑ mm	↔ mm	↗ mm	↘ mm	kg/st kg/pc	⊞	Stock Magasin	Eenheid Unité
-	INOXDT 075	10	81	-	-	0,480	1		st/pc
-	INOXDT 100	10	106	-	-	0,620	1		st/pc
-	INOXDT 150	10	156	-	-	0,910	1		st/pc
-	INOXDT 200	10	206	-	-	1,270	1		st/pc
-	INOXDT 300	10	306	-	-	2,160	1		st/pc
-	INOXDT 400	10	406	-	-	2,950	1		st/pc
-	INOXDT 500	10	506	-	-	5,500	1		st/pc
-	INOXDT 600	10	606	-	-	7,200	1		st/pc

Te bevestigen met:

A fixer avec:

-	DCL	-	-	-	-	0,005	96	✓	st/pc
---	-----	---	---	---	---	-------	----	---	-------

INOXKR

Kruisstuk / Pièce en croix

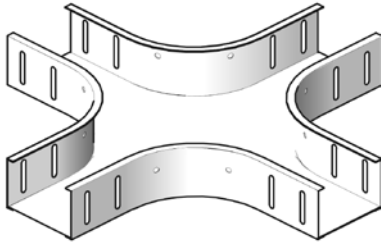

Ineenschuifbaar met de kabelbaan

Emboïtables avec le chemin de câbles.

Radius/Rayon

100 mm

Op aanvraag/Sur demande

Inox 304/Acier inoxydable 304

Stand. Uitv./Exec. Std.

Inox/Acier Inoxydable

HD	Artikel Référence	↑ mm	↔ mm	↔ mm	↔ mm	kg/st kg/pc	⊞	Stock Magasin	Eenheid Unité
-	INOXKR 60*075	60	75	-	-	1,650	1		st/pc
-	INOXKR 60*100	60	100	-	-	1,750	1		st/pc
-	INOXKR 60*150	60	150	-	-	2,100	1		st/pc
-	INOXKR 60*200	60	200	-	-	2,300	1		st/pc
-	INOXKR 60*300	60	300	-	-	3,800	1		st/pc
-	INOXKR 60*400	60	400	-	-	4,700	1		st/pc
-	INOXKR 60*500	60	500	-	-	7,300	1		st/pc
-	INOXKR 60*600	60	600	-	-	8,800	1		st/pc

Te bevestigen met:

A fixer avec:

-	INOXVM 6*10	-	-	M6	10	0,010	250	✓	st/pc
---	-------------	---	---	----	----	-------	-----	---	-------

INOXDKR

Deksel voor kruisstuk / Couvercle pour pièce en croix

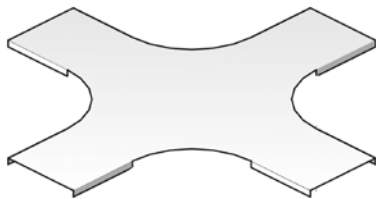

Radius/Rayon

100 mm

Op aanvraag/Sur demande

Inox 304/Acier inoxydable 304

Stand. Uitv./Exec. Std.

Inox/Acier Inoxydable

HD	Artikel Référence	↑ mm	↔ mm	↔ mm	↔ mm	kg/st kg/pc	⊞	Stock Magasin	Eenheid Unité
-	INOXDKR 075	10	81	-	-	0,700	1		st/pc
-	INOXDKR 100	10	106	-	-	0,770	1		st/pc
-	INOXDKR 150	10	156	-	-	1,160	1		st/pc
-	INOXDKR 200	10	206	-	-	1,590	1		st/pc
-	INOXDKR 300	10	306	-	-	2,480	1		st/pc
-	INOXDKR 400	10	406	-	-	5,000	1		st/pc
-	INOXDKR 500	10	506	-	-	6,700	1		st/pc
-	INOXDKR 600	10	606	-	-	8,300	1		st/pc

Te bevestigen met:

A fixer avec:

-	DCL	-	-	-	-	0,005	96	✓	st/pc
---	-----	---	---	---	---	-------	----	---	-------

INOXDS 60

Scharnierende koppelplaat / Eclisse articulée

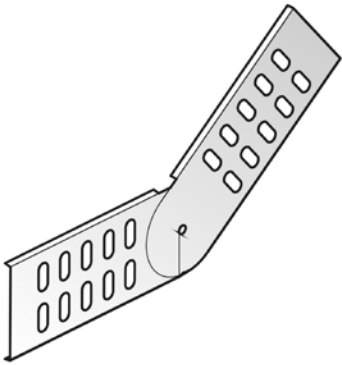

Op aanvraag/Sur demande

Inox 304/Acier inoxydable 304

Stand. Uitv./Exec. Std.

Inox/Acier Inoxydable

HD	Artikel Référence	↑ mm	↔ mm	↔ mm	↔ mm	kg/st kg/pc	⊞	Stock Magasin	Eenheid Unité
-	INOXDS 60	60	-	-	-	0,130	50		st/pc

Te bevestigen met:
A fixer avec:

-	INOXVM 6*10	-	-	M6	10	0,010	250	✓	st/pc
---	--------------------	---	---	----	----	-------	-----	---	-------

INOXSLOS 60

Scheidingschot los / Cloison de séparation séparée

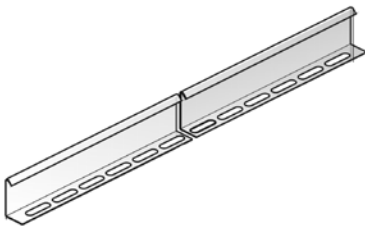

Op aanvraag/Sur demande

Inox 304/Acier inoxydable 304

Stand. Uitv./Exec. Std.

Inox/Acier Inoxydable

HD	Artikel Référence	↑ mm	↔ mm	↔ mm	↔ mm	kg/m	⊞	Stock Magasin	Eenheid Unité
-	INOXSLOS 60	60	-	-	3000	0,510	3		m

Te bevestigen met:
A fixer avec:

-	INOXVM 6*10	-	-	M6	10	0,010	250	✓	st/pc
---	--------------------	---	---	----	----	-------	-----	---	-------

INOXV 60*200

Koppelplaat / Eclisse

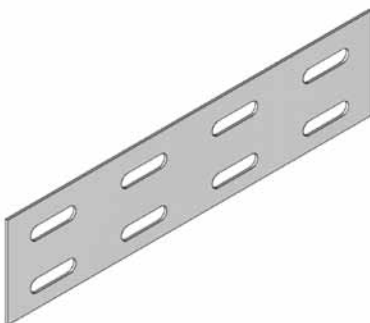

Op aanvraag/Sur demande

Inox 304/Acier inoxydable 304

Stand. Uitv./Exec. Std.

Inox/Acier Inoxydable

HD	Artikel Référence	↑ mm	↔ mm	↔ mm	↔ mm	kg/st kg/pc	⊞	Stock Magasin	Eenheid Unité
-	INOXV 60*200	50	200	-	-	0,090	48	✓	st/pc

KBV

QUICK & CLICK

Snelkoppeling voor KBSI / Attache pour KBSI



Stand. Uitv./Exec. Std.

Inox/Acier Inoxydable

HD	Artikel Référence	↑ mm	↔ mm	↔ mm	↔ mm	kg/st kg/pc	📦	Stock Magasin	Eenheid Unité
-	KBV	-	-	-	-	0,010	96	✓	st/pc

INOXVF 60

Draadgoot voor zware last / Chemin de câbles en fil, charges lourdes

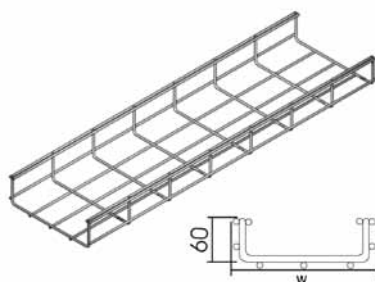
Raster : 50*100 mm
Draad : 5,00 mmMaille : 50*100 mm
Fil : 5,00 mm

Op aanvraag/Sur demande

Inox 304/Acier inoxydable 304

Lengte/Longueur

3000 mm

Stand. Uitv./Exec. Std.

Inox/Acier Inoxydable

HD	Artikel Référence	↑ mm	↔ mm	↔ mm	↔ mm	kg/m	📦	Stock Magasin	Eenheid Unité
-	INOXVF 60*050	60	50	-	3000	0,690	3	✓	m
-	INOXVF 60*100	60	97	-	3000	1,010	3	✓	m
-	INOXVF 60*150	60	147	-	3000	1,200	3	✓	m
-	INOXVF 60*200	60	197	-	3000	1,390	3	✓	m
-	INOXVF 60*300	60	297	-	3000	1,760	3	✓	m
-	INOXVF 60*400	60	397	-	3000	2,650	3	✓	m
-	INOXVF 60*500	60	497	-	3000	3,810	3	✓	m

Te bevestigen met:
A fixer avec:

-	INOXKPVF	60	-	-	-	0,100	30	✓	st/pc
-	INOXVFK	-	-	-	-	0,020	50	✓	st/pc
-	INOXVFKS	55	250	-	-	0,270	30	✓	st/pc

BELASTINGSDIAGRAM

Diagramm geldig voor INOXVF 60. Deze grafiek geeft de maximaal toelaatbare gelijkmatig verdeelde belasting aan voor meervoudige belastingondersteuning. Ze voldoen aan de norm IEC 61537 par 10.3.3 test type III met verbinding op 1/5 van de ondersteuningsafstand.

F = max. toelaatbare belasting (daN/m)
L = steunafstand (m)
Max. doorbuiging (m) = L/100

DIAGRAMME DE CHARGE

Courbe valable pour INOXVF 60. Ce graphique indique la charge maximale également répartie autorisée pour un soutien de charge multiple. Elles sont conformes à la norme IEC 61537 par 10.3.3, test de type III avec connexion à 1/5 de la distance de soutien.

F = poids de câbles admissible (daN/m)
L = distance entre supports (m)
Déflexion max (m) = L/100

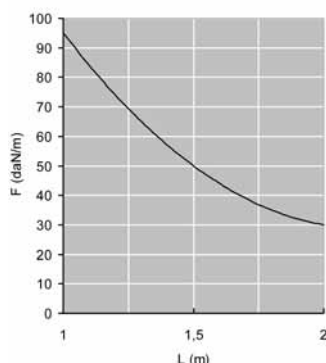

INOXD

Universeel deksel / Couvercle universel

Op aanvraag/Sur demande

Inox 304/Acier inoxydable 304

Lengte/Longueur

3000 mm

Stand. Uitv./Exec. Std.

Inox/Acier Inoxydable

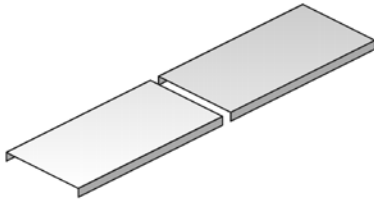

HD	Artikel Référence	↑ mm	↔ mm	↔ mm	↔ mm	kg/m	⊞	Stock Magasin	Eenheid Unité
-	INOXD 075	10	77	-	3000	0,500	3		m
-	INOXD 100	10	102	-	3000	0,820	3		m
-	INOXD 150	10	152	-	3000	1,170	3		m
-	INOXD 200	10	202	-	3000	1,420	3		m
-	INOXD 300	10	302	-	3000	2,100	3		m
-	INOXD 400	10	402	-	3000	4,150	3		m
-	INOXD 500	10	502	-	3000	5,000	3		m
-	INOXD 600	10	602	-	3000	5,650	3		m

Te bevestigen met:
A fixer avec:

-	DCLVF	-	-	-	-	0,005	100	✓	st/pc
---	-------	---	---	---	---	-------	-----	---	-------

Dekselklem DCLVF afzonderlijk te bestellen.
2 per meter.

Clip de couvercle DCLVF à commander
séparément.
2 par mètre.

DCLVF

Clipsbare dekselklem VF/VFL / Attache couvercle clipsable VF/VFL

QUICK & CLICK

Stand. Uitv./Exec. Std.

Inox/Acier Inoxydable



HD	Artikel Référence	↑ mm	↔ mm	↔ mm	↔ mm	kg/st kg/pc	⊞	Stock Magasin	Eenheid Unité
-	DCLVF	-	-	-	-	0,005	100	✓	st/pc

2 per meter.

2 par mètre.

INOXKPVF

Clipsbare koppelplaat / Eclisse clipsable

QUICK & CLICK

Op aanvraag/Sur demande

Inox 304/Acier inoxydable 304

Stand. Uitv./Exec. Std.

Inox/Acier Inoxydable



HD	Artikel Référence	↑ mm	↔ mm	↔ mm	↔ mm	kg/st kg/pc	⊞	Stock Magasin	Eenheid Unité
-	INOXKPVF	60	-	-	-	0,100	30	✓	st/pc

Voor een snelle montage zonder bouten en moeren, enkel voor INOXVF 60.

Montage rapide sans vis et écrous, uniquement pour INOXVF 60.

INOXVFK

Koppelklem / Agrafe



Stand. Uitv./Exec. Std.

Inox/Acier Inoxydable

HD	Artikel Référence	↑ mm	↔ mm	↔ mm	↔ mm	kg/st kg/pc	⊞	Stock Magasin	Eenheid Unité
-	INOXVFK	-	-	-	-	0,020	50	✓	st/pc

INOXVFKK 25

Koppelklem / Agrafe

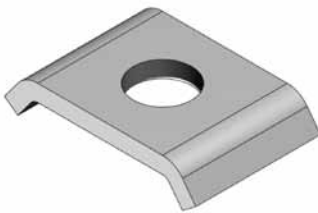

Stand. Uitv./Exec. Std.

Inox/Acier Inoxydable

HD	Artikel Référence	↑ mm	↔ mm	↔ mm	↔ mm	kg/st kg/pc	⊞	Stock Magasin	Eenheid Unité
-	INOXVFKK 25	-	25	-	-	0,020	200	✓	st/pc

INOXVFKG 30

Koppelklem / Agrafe



Stand. Uitv./Exec. Std.

Inox/Acier Inoxydable

HD	Artikel Référence	↑ mm	↔ mm	↔ mm	↔ mm	kg/st kg/pc	⊞	Stock Magasin	Eenheid Unité
-	INOXVFKG 30	-	30	-	-	0,020	200	✓	st/pc

INOXVFKS

Steunkoppelplaat / Eclisse support



Voor een maximale stevigheid en veiligheid

Pour une solidité et sécurité maximale

Op aanvraag/Sur demande

Inox 304/Acier inoxydable 304

Stand. Uitv./Exec. Std.

Inox/Acier Inoxydable

HD	Artikel Référence	↑ mm	↔ mm	↔ mm	↔ mm	kg/st kg/pc	⊞	Stock Magasin	Eenheid Unité
-	INOXVFKS	55	250	-	-	0,270	30	✓	st/pc

Rondkopbout en moer inclusief.

Vis à tête ronde et écrou inclus.

INOXVFCB

Centrale ophangbeugel / Etrier central



Stand. Uitv./Exec. Std.

Inox/Acier Inoxydable

HD	Artikel Référence	↑ mm	↔ mm	↔ mm	↔ mm	kg/set	⊞	Stock Magasin	Eenheid Unité
-	INOXVFCB	-	-	-	-	0,070	24	✓	set

Per set (2 stuks)
Toepasbaar bij draadgoten INOXVF 60*100 en INOXVF 60*150.
Draadstang INOXTIM 6 of INOXTIM 8 en moer INOXM 6 of INOXM 8 afzonderlijk te bestellen.

Le jeu (2 pièces).
Pour la fixation centrale de gouttières INOXVF 60*100 et INOXVF 60*150.
Tige filetée INOXTIM 6 ou INOXTIM 8 et écrou INOXM 6 ou INOXM 8 à commander séparément.

INOXVFM

Muurbeugel / Etrier mural

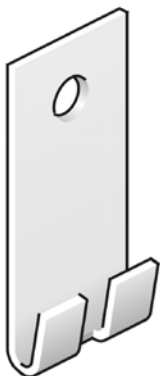

Voor bevestiging aan de wand

Pour la fixation au mur

Stand. Uitv./Exec. Std.

Inox/Acier Inoxydable

HD	Artikel Référence	↑ mm	↔ mm	↔ mm	↔ mm	kg/st kg/pc	⊞	Stock Magasin	Eenheid Unité
-	INOXVFM	-	-	-	-	0,030	48	✓	st/pc

INOXVFMM

Muur- en montagebeugel / Etrier de montage/mural

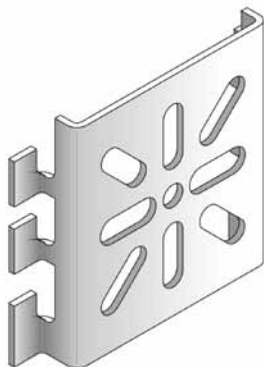

Dubbel gebruik : montage van contactdozen en muurbevestiging

Polyvalent : montage des boîtes de contact et fixation au mur

Op aanvraag/Sur demande

Inox 304/Acier inoxydable 304

Stand. Uitv./Exec. Std.

Inox/Acier Inoxydable

HD	Artikel Référence	↑ mm	↔ mm	↔ mm	↔ mm	kg/st kg/pc	📦	Stock Magasin	Eenheid Unité
-	INOXVFMM	60	-	-	-	0,080	20	✓	st/pc

INOXVFO

Ophangbeugel / Etrier de suspension

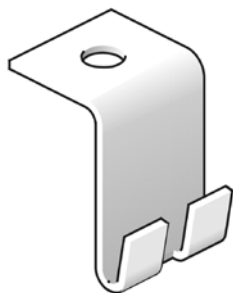

Voor draadstang-ophanging INOXM6/M8

Pour fixation par tige filetée INOXM6/M8

Stand. Uitv./Exec. Std.

Inox/Acier Inoxydable

HD	Artikel Référence	↑ mm	↔ mm	↔ mm	↔ mm	kg/st kg/pc	📦	Stock Magasin	Eenheid Unité
-	INOXVFO	-	-	-	-	0,030	12	✓	st/pc

Draadstang INOXTIM 6 of INOXTIM 8 afzonderlijk te bestellen.

Tige filetée INOXTIM 6 ou INOXTIM 8 à commander séparément.

INOXVMB

Vloer- en muurbeugel / Etrier pour montage mural ou au sol

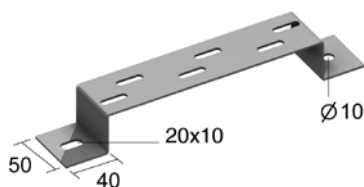

Geschikt voor gebruik als vloer-, muur- en ophangbeugel

S'utilise comme étrier de suspension, étrier mural et embase de sol

Op aanvraag/Sur demande

Inox 304/Acier inoxydable 304

Stand. Uitv./Exec. Std.

Inox/Acier Inoxydable

HD	Artikel Référence	↑ mm	↔ mm	↔ mm	↔ mm	kg/st kg/pc	📦	Stock Magasin	Eenheid Unité
-	INOXVMB 100	40	100	-	-	0,190	30	✓	st/pc
-	INOXVMB 150	40	150	-	-	0,220	30	✓	st/pc
-	INOXVMB 200	40	200	-	-	0,260	30	✓	st/pc
-	INOXVMB 300	40	300	-	-	0,330	30	✓	st/pc
-	INOXVMB 400	40	400	-	-	0,390	30	✓	st/pc

Wandbeugel te monteren met INOXVFK.

Etrier mural à fixer avec INOXVFK.

INOXKL

Kabelladder / Echelle à câbles

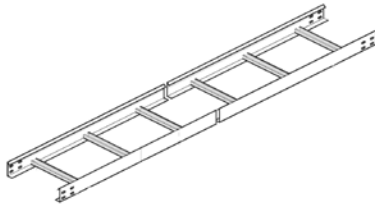

Langsligger: L-profiel C-sporten	Longerons : profil en L Echelons en C
Nuttige binnenhoogte/Hauteur utile	45 mm
Sportafstand/Distance échelons	300 mm
Op aanvraag/Sur demande	Inox 304/Acier inoxydable 304
Lengte/Longueur	3000 mm
Stand. Uitv./Exec. Std.	Inox/Acier Inoxydable

HD	Artikel Référence	↑ mm	↔ mm	↔ mm	↔ mm	kg/m	⊞	Stock Magasin	Eenheid Unité
-	INOXKL 60*200	60	200	-	3000	2,370	3		m
-	INOXKL 60*300	60	300	-	3000	2,570	3		m
-	INOXKL 60*400	60	400	-	3000	2,770	3		m
-	INOXKL 60*500	60	500	-	3000	2,970	3		m
-	INOXKL 60*600	60	600	-	3000	3,200	3		m

Te bevestigen met:
A fixer avec:

-	INOXV 60*200	50	200	-	-	0,090	48	✓	st/pc
---	--------------	----	-----	---	---	-------	----	---	-------

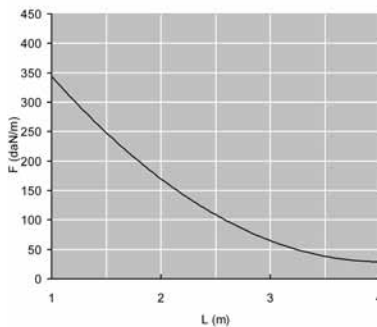

BELASTINGSDIAGRAM

Diagram geldig voor INOXKL 60. Deze grafiek geeft de maximaal toelaatbare gelijkmatig verdeelde belasting aan voor meervoudige belastingondersteuning. Ze voldoen aan de norm IEC 61537 par 10.3.3 test type III met verbinding op 1/5 van de ondersteuningsafstand.

F = max. toelaatbare belasting (daN/m)
L = steunafstand (m)
Max. doorbuiging (m) = L/100

DIAGRAMME DE CHARGE

Courbe valable pour INOXKL 60. Ce graphique indique la charge maximale également répartie autorisée pour un soutien de charge multiple. Elles sont conformes à la norme IEC 61537 par 10.3.3, test de type III avec connexion à 1/5 de la distance de soutien.

F = poids de câbles admissible (daN/m)
L = distance entre supports (m)
Déflexion max (m) = L/100

INOXKLB

Horizontale bocht voor INOXKL / Courbe horizontale pour INOXKL

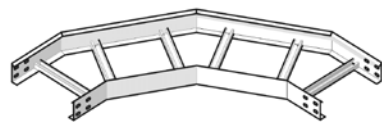

Radius/Rayon	600 mm
Op aanvraag/Sur demande	Inox 304/Acier inoxydable 304
Stand. Uitv./Exec. Std.	Inox/Acier Inoxydable

HD	Artikel Référence	↑ mm	↔ mm	↔ mm	↔ mm	kg/st kg/pc	⊞	Stock Magasin	Eenheid Unité
-	INOXKLB 60*200	60	200	-	-	2,900	1		st/pc
-	INOXKLB 60*300	60	300	-	-	3,600	1		st/pc
-	INOXKLB 60*400	60	400	-	-	4,200	1		st/pc
-	INOXKLB 60*500	60	500	-	-	4,600	1		st/pc
-	INOXKLB 60*600	60	600	-	-	5,050	1		st/pc

Te bevestigen met:
A fixer avec:

-	INOXYM 6*10	-	-	M6	10	0,010	250	✓	st/pc
-	INOXV 60*200	50	200	-	-	0,090	48	✓	st/pc

INOXKLT

T-stuk voor INOXKL / Pièce en T pour INOXKL

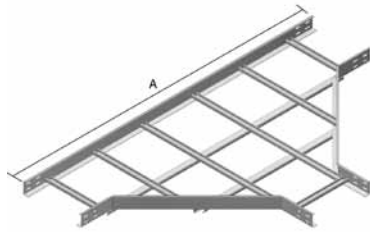

Radius/Rayon	600 mm				
Op aanvraag/Sur demande	Inox 304/Acier inoxydable 304				
Stand. Uitv./Exec. Std.	Inox/Acier Inoxydable				

	200	300	400	500	600
A	1400	1500	1600	1700	1800

HD	Artikel Référence	↑ mm	↔ mm	↔ mm	↔ mm	kg/st kg/pc	⊞	Stock Magasin	Eenheid Unité
-	INOXKLT 60*200	60	200	-	-	5,400	1		st/pc
-	INOXKLT 60*300	60	300	-	-	5,800	1		st/pc
-	INOXKLT 60*400	60	400	-	-	6,500	1		st/pc
-	INOXKLT 60*500	60	500	-	-	6,900	1		st/pc
-	INOXKLT 60*600	60	600	-	-	8,600	1		st/pc

Te bevestigen met:
A fixer avec:

-	INOXVM 6*10	-	-	M6	10	0,010	250	✓	st/pc
-	INOXV 60*200	50	200	-	-	0,090	48	✓	st/pc

INOXKLK

Kruisstuk voor INOXKL / Pièce en croix pour INOXKL

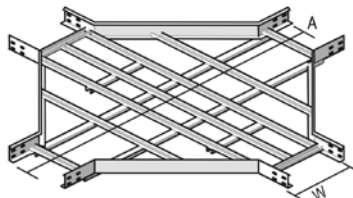

Radius/Rayon	600 mm				
Op aanvraag/Sur demande	Inox 304/Acier inoxydable 304				
Stand. Uitv./Exec. Std.	Inox/Acier Inoxydable				

W	200	300	400	500	600
A	1400	1500	1600	1700	1800

HD	Artikel Référence	↑ mm	↔ mm	↔ mm	↔ mm	kg/st kg/pc	⊞	Stock Magasin	Eenheid Unité
-	INOXKLK 60*200	60	200	-	-	8,200	1		st/pc
-	INOXKLK 60*300	60	300	-	-	8,900	1		st/pc
-	INOXKLK 60*400	60	400	-	-	9,800	1		st/pc
-	INOXKLK 60*500	60	500	-	-	10,800	1		st/pc
-	INOXKLK 60*600	60	600	-	-	11,400	1		st/pc

Te bevestigen met:
A fixer avec:

-	INOXVM 6*10	-	-	M6	10	0,010	250	✓	st/pc
-	INOXV 60*200	50	200	-	-	0,090	48	✓	st/pc

INOXKLVB

Val- en stijgbocht voor INOXKL / Courbe intérieur/extérieur pour INOXKL



Op aanvraag/Sur demande

Inox 304/Acier inoxydable 304

Stand. Uitv./Exec. Std.

Inox/Acier Inoxydable

HD	Artikel Référence	↑ mm	↔ mm	↗ mm	↘ mm	kg/st kg/pc	⊞	Stock Magasin	Eenheid Unité
-	INOXKLVB 60*200	60	200	-	-	3,700	1		st/pc
-	INOXKLVB 60*300	60	300	-	-	4,000	1		st/pc
-	INOXKLVB 60*400	60	400	-	-	4,200	1		st/pc
-	INOXKLVB 60*500	60	500	-	-	4,600	1		st/pc
-	INOXKLVB 60*600	60	600	-	-	4,900	1		st/pc

Te bevestigen met:
A fixer avec:

-	INOXVM 6*10	-	-	M6	10	0,010	250	✓	st/pc
-	INOXV 60*200	50	200	-	-	0,090	48	✓	st/pc

INOXAB 60

Afstandsbeugel voor INOXKL / Support d'entrouse vertical pour INOXKL

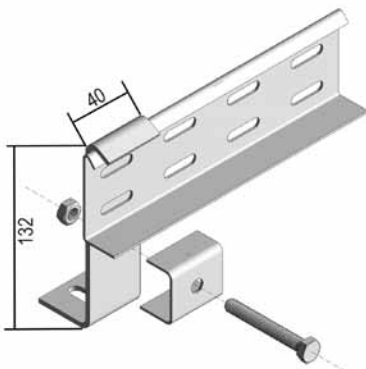

Voor verticale plaatsing van de kabelladder

Pour positionnement vertical de l'échelle à câbles

Op aanvraag/Sur demande

Inox 304/Acier inoxydable 304

Stand. Uitv./Exec. Std.

Inox/Acier Inoxydable

HD	Artikel Référence	↑ mm	↔ mm	↗ mm	↘ mm	kg/st kg/pc	⊞	Stock Magasin	Eenheid Unité
-	INOXAB 60	132	40	-	-	0,230	10	✓	st/pc

INOXBK

Bevestigingsklem voor INOXKL / Etrier de console pour INOXKL



Voor de bevestiging van de kabelladder op de console

Pour la fixation de l'échelle à câbles sur la console

Stand. Uitv./Exec. Std.

Inox/Acier Inoxydable

HD	Artikel Référence	↑ mm	↔ mm	↗ mm	↘ mm	kg/st kg/pc	⊞	Stock Magasin	Eenheid Unité
-	INOXBK	-	-	-	-	0,020	50	✓	st/pc

Aantal : 2 per console.

Nombre : 2 par console.

INOXPB

Plafondbeugel / Etrier de plafond

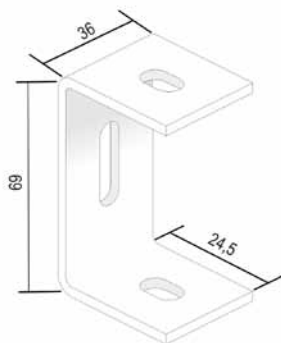

Op aanvraag/Sur demande

Inox 304/Acier inoxydable 304

Stand. Uitv./Exec. Std.

Inox/Acier Inoxydable

HD	Artikel Référence	↑ mm	↔ mm	↔ mm	↔ mm	kg/st kg/pc	📦	Stock Magasin	Eenheid Unité
-	INOXPB	70	-	-	-	0,100	20	✓	st/pc

INOXVOMEGA

Verbindingsstuk / Pièce pour renforcer

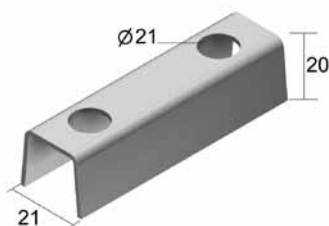

Op aanvraag/Sur demande

Inox 304/Acier inoxydable 304

Stand. Uitv./Exec. Std.

Inox/Acier Inoxydable

HD	Artikel Référence	↑ mm	↔ mm	↔ mm	↔ mm	kg/st kg/pc	📦	Stock Magasin	Eenheid Unité
-	INOXVOMEGA	-	-	-	-	0,060	10	✓	st/pc

Voor montage aan de wand 1 stuk, voor dubbele montage 2 stukken, rug aan rug.

Une seule pièce pour montage au mur, deux pour double montage, dos à dos.

INOXCOMEGA 290

Open ophangbeugel / Etrier ouvert

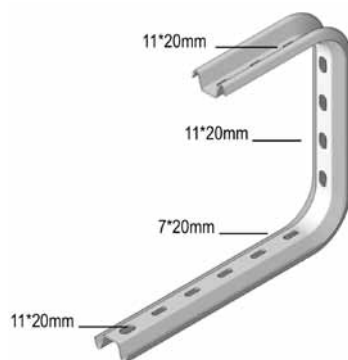

Geschikt voor montage aan het plafond met draadstang INOXTIM 8 of INOXTIM 10.

Valable pour montage au plafond ou avec tige filetée INOXTIM 8 ou INOXTIM 10.

Op aanvraag/Sur demande

Inox 304/Acier inoxydable 304

Stand. Uitv./Exec. Std.

Inox/Acier Inoxydable

	Max. Belasting (in daN) Charge max. (en daN)
INOXCOMEGA 290*100	70
INOXCOMEGA 290*150	60
INOXCOMEGA 290*200	60
INOXCOMEGA 290*250	50
INOXCOMEGA 290*300	50

HD	Artikel Référence	↑ mm	↔ mm	↔ mm	↔ mm	kg/st kg/pc	📦	Stock Magasin	Eenheid Unité
-	INOXCOMEGA 290*100	290	145	-	-	0,520	12	✓	st/pc
-	INOXCOMEGA 290*150	290	195	-	-	0,560	12	✓	st/pc
-	INOXCOMEGA 290*200	290	245	-	-	0,620	12	✓	st/pc
-	INOXCOMEGA 290*300	290	345	-	-	0,820	6	✓	st/pc
-	INOXCOMEGA 290*400	290	445	-	-	0,930	6	✓	st/pc

Bevestiging van kabelbaan dmv INOXVM 6*20. Bij montage gebruik maken van de INOXVOMEGA om het samendrukken van het profiel te verhinderen.

Fixation du chemin de câbles par INOXVM 6*20. Pour montage, employez INOXVOMEGA pour éviter la compression du profil.

INOXLOMEGA 150

Konsole / hangsteun / Console / pendard

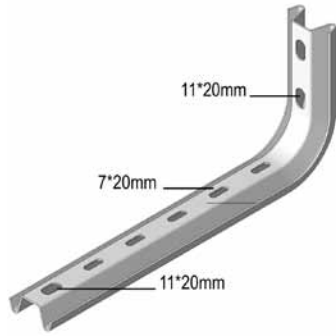

Op aanvraag/Sur demande

Inox 304/Acier inoxydable 304

Stand. Uitv./Exec. Std.

Inox/Acier Inoxydable

	Max. belasting (in daN) Charge max. (en daN)
INOXLOMEGA 150*100	110
INOXLOMEGA 150*150	100
INOXLOMEGA 150*200	90
INOXLOMEGA 150*300	70
INOXLOMEGA 150*400	50
INOXLOMEGA 150*500	40
INOXLOMEGA 150*600	30

HD	Artikel Référence	↑ mm	↔ mm	↔ mm	↔ mm	kg/st kg/pc	⊞	Stock Magasin	Eenheid Unité
-	INOXLOMEGA 150*100	145	145	-	-	0,300	12	✓	st/pc
-	INOXLOMEGA 150*150	145	195	-	-	0,320	12	✓	st/pc
-	INOXLOMEGA 150*200	145	245	-	-	0,340	12	✓	st/pc
-	INOXLOMEGA 150*300	145	345	-	-	0,490	6	✓	st/pc
-	INOXLOMEGA 150*400	145	445	-	-	0,540	6	✓	st/pc
-	INOXLOMEGA 150*500	145	545	-	-	0,640	6	✓	st/pc
-	INOXLOMEGA 150*600	145	645	-	-	0,770	6	✓	st/pc

Bij montage gebruik maken van de INOXVOMEGA om het samendrukken van het profiel te verhinderen.

Pour montage, employez le INOXVOMEGA pour éviter la compression du profil.

INOXWK

Gelaste wandkonsole / Console soudée pour montage mural

Voor rechtstreekse bevestiging op de wand en ook voor bevestiging op hangsteun

Pour fixation directe au mur et aussi aux pendants.

Op aanvraag/Sur demande

Inox 304/Acier inoxydable 304

Stand. Uitv./Exec. Std.

Inox/Acier Inoxydable

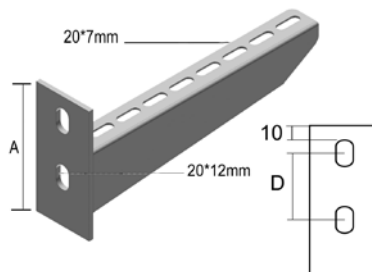

Breedte Largeur	Max. belasting (in daN) Charge max. (en daN)	A	D
100	360	106,5	46,5
150	300	112	52
200	240	116	56
300	250	125	65
400	260	134	74
500	220	142,5	82,5
600	180	150	90

HD	Artikel Référence	↑ mm	↔ mm	↔ mm	↔ mm	kg/st kg/pc	⊞	Stock Magasin	Eenheid Unité
-	INOXWK 100	98	117	-	-	0,300	24	✓	st/pc
-	INOXWK 150	102	167	-	-	0,360	24	✓	st/pc
-	INOXWK 200	106	217	-	-	0,430	24	✓	st/pc
-	INOXWK 300	114	317	-	-	0,730	12	✓	st/pc
-	INOXWK 400	122	417	-	-	0,880	12	✓	st/pc
-	INOXWK 500	130	517	-	-	1,300	6	✓	st/pc
-	INOXWK 600	138	617	-	-	1,600	6	✓	st/pc

Bij bevestiging op de hangsteun, bestel de nodige bevestigingselementen apart: glijmoer INOXGM 41 M 10 en drukbout INOXB 10*20.
Max. Belasting (in daN): Gelijkmaticg verdeeld over de volledige breedte.

Pour fixation sur pendard, commandez les éléments de fixation séparément : plaque taraudée INOXGM 41 M 10 et vis INOXB 10*20.
Charge max. (en daN): Répartie uniformément sur toute la largeur.

INOXHSLE

Enkele hangsteun / Pendart simple



Voor enkelzijdige ophanging van consoles.
Profiel : INOXMP 41*21
Gelaste kopplaat : 120 mm x 120 mm

Pour fixation de plusieurs consoles d'un seul côté.
Profil : INOXMP 41*21
Plaque de tête soudée : 120 x 120 mm

Op aanvraag/Sur demande

Inox 304/Acier inoxydable 304

Lengte/Longueur

200 - 1200 mm

Stand. Uitv./Exec. Std.

Inox/Acier Inoxydable

HD	Artikel Référence	↑ mm	↔ mm	↔ mm	↔ mm	kg/st kg/pc	⊞	Stock Magasin	Eenheid Unité
-	INOXHSLE 200	-	-	-	200	0,740	1	✓	st/pc
-	INOXHSLE 300	-	-	-	300	0,850	1	✓	st/pc
-	INOXHSLE 400	-	-	-	400	1,010	1	✓	st/pc
-	INOXHSLE 500	-	-	-	500	1,130	1	✓	st/pc
-	INOXHSLE 600	-	-	-	600	1,230	1	✓	st/pc
-	INOXHSLE 800	-	-	-	800	1,450	1	✓	st/pc
-	INOXHSLE 1000	-	-	-	1000	1,750	1	✓	st/pc
-	INOXHSLE 1200	-	-	-	1200	1,950	1	✓	st/pc

Glijmoeren INOXGM 41 M 10 en drukbout INOXB 10*20 toepassen.

Plaque taraudée INOXGM 41 M 10 et vis à métaux INOXB 10*20 à utiliser.

INOXMP 41*21*2.50 SL

Montageprofiel / Rail de montage en C 41 perforé

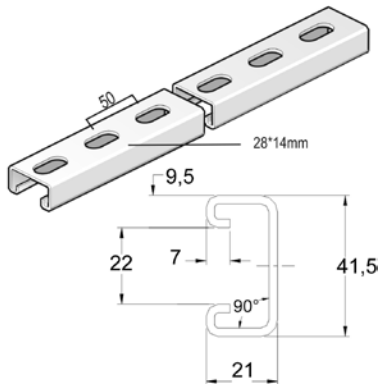

Op aanvraag/Sur demande	Inox 304/Acier inoxydable 304
Lengte/Longueur	6000 mm
Stand. Uitv./Exec. Std.	Inox/Acier Inoxydable

HD	Artikel Référence	↑ mm	↔ mm	↔ mm	↔ mm	kg/m	⊞	Stock Magasin	Eenheid Unité
-	INOXMP 41*21*2.50*6 SL	41	21	2,500	6000	1,850	6	✓	m

INOXMP 41*41*2.50 SL

Montageprofiel / Rail de montage en C 41 perforé

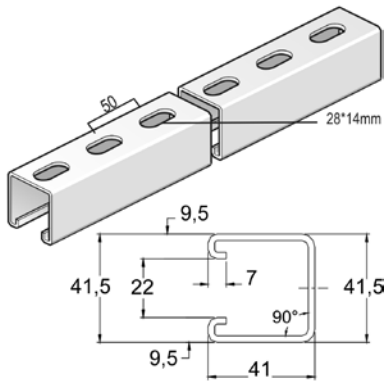

Op aanvraag/Sur demande	Inox 304/Acier inoxydable 304
Lengte/Longueur	6000 mm
Stand. Uitv./Exec. Std.	Inox/Acier Inoxydable

HD	Artikel Référence	↑ mm	↔ mm	↔ mm	↔ mm	kg/m	⊞	Stock Magasin	Eenheid Unité
-	INOXMP 41*41*2.50*6 SL	41	41	2,500	6000	2,700	6	✓	m

INOXTIM

Draadstang (DIN 975) / Tige filetee (DIN 975)



Op aanvraag/Sur demande	Inox 304/Acier inoxydable 304
Lengte/Longueur	2000 mm
Stand. Uitv./Exec. Std.	Inox/Acier Inoxydable

HD	Artikel Référence	↑ mm	↔ mm	↔ mm	↔ mm	kg/m	⊞	Stock Magasin	Eenheid Unité
-	INOXTIM 6	-	-	M6	2000	0,170	200	✓	m
-	INOXTIM 8	-	-	M8	2000	0,310	200	✓	m
-	INOXTIM 10	-	-	M10	2000	0,460	200	✓	m

INOXVM

Zelfborgende moer en bout / Ecrou et boulon autobloquant



Stand. Uitv./Exec. Std.

Inox/Acier Inoxydable

HD	Artikel Référence	↑ mm	↔ mm	↔ mm	↔ mm	kg/st kg/pc	⊞	Stock Magasin	Eenheid Unité
-	INOXVM 6*10	-	-	M6	10	0,010	250	✓	st/pc
-	INOXVM 6*20	-	-	M6	20	0,020	250	✓	st/pc

Enkel te bestellen per 250 stuks.

A commander seulement par 250 pcs.

INOXGM 41

Glijmoer GM41/M12 / Ecrou coulissant GM41/M12

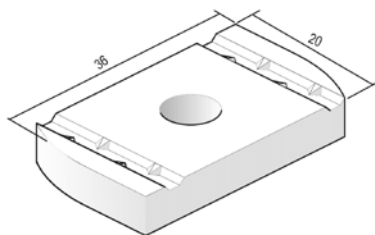

Voor traploze bevestiging van de consoles aan de hangsteun.
Te gebruiken bij de profielen INOXMP 41*21 en INOXMP 41*41.

Pour fixation des consoles aux pendants.
Montage avec des profils INOXMP 41*21 et INOXMP 41*41.

Stand. Uitv./Exec. Std.

Inox/Acier Inoxydable

HD	Artikel Référence	↑ mm	↔ mm	↔ mm	↔ mm	kg/st kg/pc	⊞	Stock Magasin	Eenheid Unité
-	INOXGM 41 M 6	-	-	M6	-	0,030	48	✓	st/pc
-	INOXGM 41 M 8	-	-	M8	-	0,030	48	✓	st/pc
-	INOXGM 41 M 10	-	-	M10	-	0,040	48	✓	st/pc

INOXB

Bout (DIN 933) / Boulon (DIN 933)

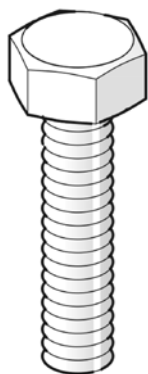

Stand. Uitv./Exec. Std.

Inox/Acier Inoxydable

HD	Artikel Référence	↑ mm	↔ mm	↔ mm	↔ mm	kg/st kg/pc	⊞	Stock Magasin	Eenheid Unité
-	INOXB 6*20	-	-	M6	20	0,010	250	✓	st/pc
-	INOXB 6*30	-	-	M6	30	0,010	250	✓	st/pc
-	INOXB 8*20	-	-	M8	20	0,010	250	✓	st/pc
-	INOXB 8*30	-	-	M8	30	0,020	250	✓	st/pc
-	INOXB 10*20	-	-	M10	20	0,020	250	✓	st/pc
-	INOXB 10*30	-	-	M10	30	0,030	250	✓	st/pc

Enkel te bestellen per 250 stuks.

A commander seulement par 250 pcs.

INOXM

Moer (DIN 934) / Ecou (DIN 934)

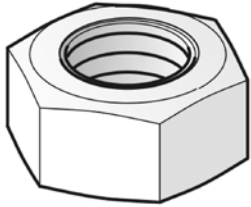

Stand. Uitv./Exec. Std.

Inox/Acier Inoxydable

HD	Artikel Référence	↑ mm	↔ mm	↔ mm	↔ mm	kg/st kg/pc	⊞	Stock Magasin	Eenheid Unité
-	INOXM 6	-	-	M6	-	0,010	250	✓	st/pc
-	INOXM 8	-	-	M8	-	0,010	250	✓	st/pc
-	INOXM 10	-	-	M10	-	0,010	250	✓	st/pc

Enkel be bestellen per 250 stuks.

A commander seulement par 250 pcs.

INOXCRO

Vlakke sluitring (DIN 9021) / Rondelle large (DIN 9021)

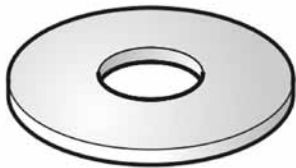

Stand. Uitv./Exec. Std.

Inox/Acier Inoxydable

HD	Artikel Référence	↑ mm	↔ mm	↔ mm	↔ mm	kg/st kg/pc	⊞	Stock Magasin	Eenheid Unité
-	INOXCRO 6	-	-	M6	-	0,010	250	✓	st/pc
-	INOXCRO 8	-	-	M8	-	0,010	250	✓	st/pc
-	INOXCRO 10	-	-	M10	-	0,010	250	✓	st/pc

Enkel te bestellen per 250 stuks.

A commander seulement par 250 pcs.

INOXRO

Sluitring (DIN 125-1 A) / Rondelle (DIN 125-1 A)

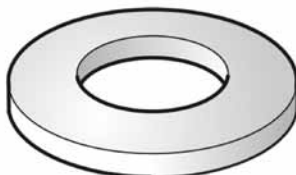

Stand. Uitv./Exec. Std.

Inox/Acier Inoxydable

HD	Artikel Référence	↑ mm	↔ mm	↔ mm	↔ mm	kg/st kg/pc	⊞	Stock Magasin	Eenheid Unité
-	INOXRO 6	-	-	M6	-	0,010	250	✓	st/pc
-	INOXRO 8	-	-	M8	-	0,010	250	✓	st/pc
-	INOXRO 10	-	-	M10	-	0,010	250	✓	st/pc

Te bestellen per 250 stuks.

A commander par 250 pcs.