

P2108

Winkelhalterung 60° 2D14

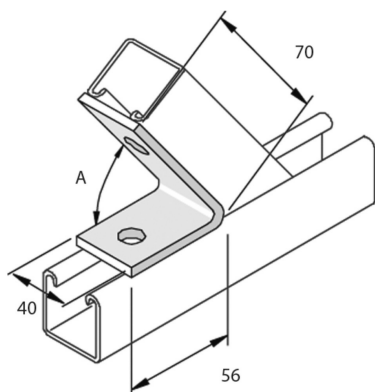

| Referenz | Oberfläche | ↕ mm | ↔ mm | → ← mm | ↔ mm | kg/stk | 📦 | Einheit |
|--------------|------------|---------|---------|------------|---------|--------|----|---------|
| P2108 | HG | | | | | 0,188 | 20 | STK |

A = 60°

Abkürzung:

- HG = Tauchfeuerverzinkt

Legenden Oberfläche

- HG = Tauchfeuerverzinkt