

P3301SPP

Rail de montage

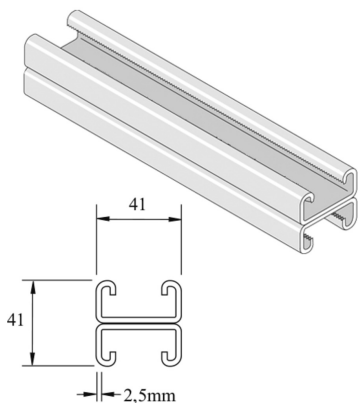

Référence	↑ mm	↔ mm	→ ← mm	↔ mm	kg/m	📦	Unité
P3301SPP	41	41	2,5	6000	3,916	6	M
P3301SPPX3000	41	41	2,5	3000	3,792	3	M

Décapé et passivé. Inox 316.